

# レンタルダイジェスト

カタログ

Vol.2

**A**

テント



P1~2

**B**

テーブル・イス



P3~4

**C**

パネル・  
屋内用イベントツール



P5~6

**D**

式典用品・  
催事ツール



P7~8

**E**

抽選・セールスプロモーション・  
アミューズメント用品



P9~10

**F**

縁日・模擬店用品

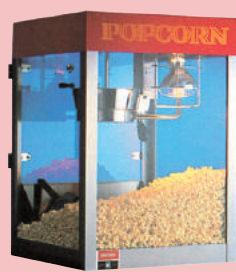

P11~12

**G**

スポーツ・  
運動会用品



P13~14

**H**

音響・照明機器



P15~16

**I**

通信・映像機器



P17~18

**J**

ステージ・  
会場設営用品



P19~20

**K**

事務所用備品











P21~22

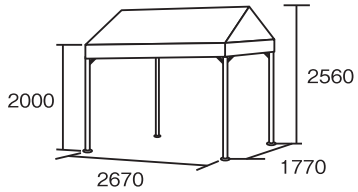
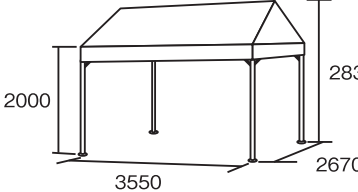
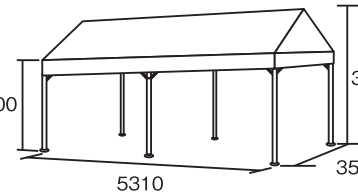
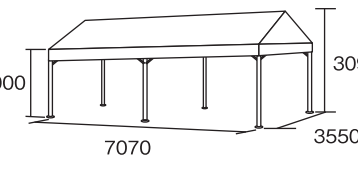
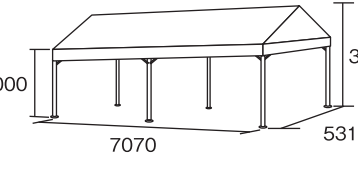
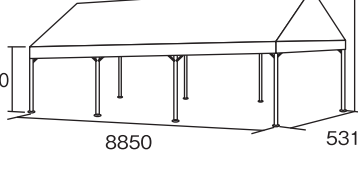

**L**



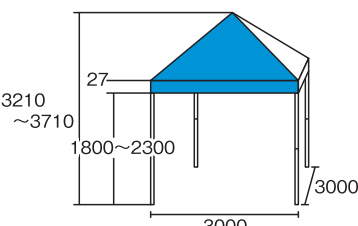
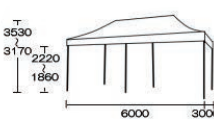

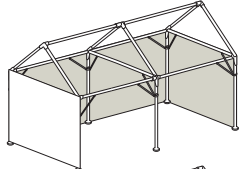
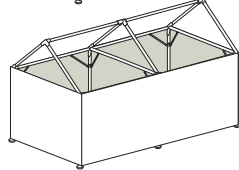
現場・シーズン用品

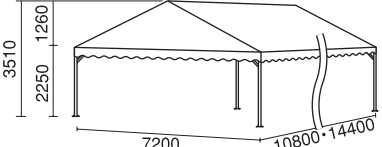

P23~24

<p><b>A-1 集会用テント 1K×1.5K</b></p> <ul style="list-style-type: none"> <li>●約1800×2700</li> <li>●床面積：約1.5坪(4.72m<sup>2</sup>)</li> <li>●総重量：約46.3kg</li> <li>●柱：4本</li> <li>●天幕：白/その他</li> </ul> 	<p><b>A-2 集会用テント 1.5K×2K</b></p> <ul style="list-style-type: none"> <li>●約2700×3600</li> <li>●床面積：約3坪(9.48m<sup>2</sup>)</li> <li>●総重量：約55.8kg</li> <li>●柱：4本</li> <li>●天幕：白/その他</li> </ul> 	<p><b>A-3 集会用テント 2K×3K</b></p> <ul style="list-style-type: none"> <li>●約3600×5400</li> <li>●床面積：約6坪(18.8m<sup>2</sup>)</li> <li>●総重量：約97kg</li> <li>●柱：6本</li> <li>●天幕：白/その他</li> </ul> 
<p><b>A-4 集会用テント 2K×4K</b></p> <ul style="list-style-type: none"> <li>●約3600×7200</li> <li>●床面積：約8坪(25.1m<sup>2</sup>)</li> <li>●総重量：約107kg</li> <li>●柱：6本</li> <li>●天幕：白/その他</li> </ul> 	<p><b>A-5 集会用テント 3K×4K</b></p> <ul style="list-style-type: none"> <li>●約5400×7200</li> <li>●床面積：約12坪(37.5m<sup>2</sup>)</li> <li>●総重量：約138kg</li> <li>●柱：6本</li> <li>●天幕：白/その他</li> </ul> 	<p><b>A-6 集会用テント 3K×5K</b></p> <ul style="list-style-type: none"> <li>●約5400×9000</li> <li>●床面積：約15坪(47m<sup>2</sup>)</li> <li>●総重量：約184kg</li> <li>●柱：8本</li> <li>●天幕：白/その他</li> </ul> 
<p><b>A-7 ロイヤルテント</b></p> <p>■2k×2k</p> <ul style="list-style-type: none"> <li>●約3600×3600</li> <li>●床面積：約4坪(12.96m<sup>2</sup>)</li> <li>●総重量：約62kg</li> <li>●柱：4本</li> <li>●天幕：白/白、青/白、赤/白、緑/白、黄/白</li> </ul>  <p>■2k×4k</p> <ul style="list-style-type: none"> <li>●約3600×7200</li> <li>●床面積：約8坪(25.92m<sup>2</sup>)</li> <li>●総重量：約109kg</li> <li>●柱：6本</li> <li>●天幕：白/白、青/白、赤/白、緑/白、黄/白</li> </ul> 	<p><b>A-8 片流れテント</b></p> <p>■1k×1.5k</p> <ul style="list-style-type: none"> <li>●1800×2700</li> <li>●高さ2500/軒高2000</li> <li>●床面積：1.5坪</li> <li>●総重量：46.2kg</li> <li>●柱：4本</li> </ul>  <p>■1k×2k</p> <ul style="list-style-type: none"> <li>●1800×3600</li> <li>●高さ2500/軒高2000</li> <li>●床面積：2坪</li> <li>●総重量：55kg</li> <li>●柱：4本</li> </ul> <p>■1.5k×2k</p> <ul style="list-style-type: none"> <li>●2700×3600</li> <li>●高さ2750/軒高2000</li> <li>●床面積：3坪</li> <li>●総重量：55kg</li> <li>●柱：4本</li> </ul> <p>■2k×3k</p> <ul style="list-style-type: none"> <li>●3600×5400</li> <li>●高さ2850/軒高2000</li> <li>●床面積：6坪</li> <li>●総重量：99kg</li> <li>●柱：4本</li> </ul> <p>天幕：白/その他</p>	<p><b>A-9 ハイブリッド片流れテント</b></p> <p>■2k×3k</p> <ul style="list-style-type: none"> <li>●3520×5340x</li> <li>前高2860/後高2000</li> <li>●床面積：6坪(18.8m<sup>2</sup>)</li> <li>●総重量：99kg</li> <li>●柱：4本</li> <li>●天幕：白/その他</li> </ul>  <p>■3k×5k</p> <ul style="list-style-type: none"> <li>●5270×8850x</li> <li>前高3600/後高2300</li> <li>●床面積：15坪(46.6m<sup>2</sup>)</li> <li>●総重量：211kg</li> <li>●柱：4本</li> <li>●天幕：白/その他</li> </ul> 
<p><b>A-10 ワンタッチテント3m×3m</b></p> <ul style="list-style-type: none"> <li>●3000×3000×高さ3210~3710(可変)/軒高1800~2300</li> <li>●床面積：約2.8坪(9m<sup>2</sup>)</li> <li>●骨材：オールアルミ</li> <li>●重量：約31.5kg</li> <li>●柱：4本</li> <li>●天幕：青白</li> </ul> 	<p><b>A-11 ワンタッチテント3m×6m</b></p> <ul style="list-style-type: none"> <li>●3000×6000×高さ3170~3530(可変)/軒高1860~2220</li> <li>●床面積：5.6坪(18m<sup>2</sup>)</li> <li>●骨材：アルミ複合</li> <li>●重量：約58kg</li> <li>●柱：6本</li> <li>●天幕：白、青白/その他</li> </ul>  	<p><b>A-12 テント横幕</b></p> <ul style="list-style-type: none"> <li>●色：白/透明</li> <li>●2k/3k/4k/5k/7k</li> </ul>  <p>三方囲いの例</p>  <p>四方囲いの例</p>

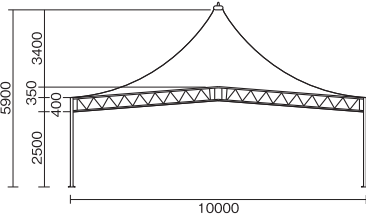
<p><b>A-13 4k間口テント</b></p> <p>■<b>4k×6k</b>(7200×10800)          ●床面積：約24坪(77.8m<sup>2</sup>)          ●総重量：約355kg          ●柱：8本          ●天幕：白</p> <p>■<b>4k×8k</b>(7200×14400)          ●床面積：約32坪(103.7m<sup>2</sup>)          ●総重量：約460kg          ●柱：10本          ●天幕：白</p> 	<p><b>A-14 4m×4m・5m×5mテント</b></p> <p>■<b>4m×4m</b>          ●床面積：約16m<sup>2</sup>          ●総重量：約128kg+          横幕4面46kg          ●柱：4本          ●天幕：白</p> <p>■<b>5m×5m</b>          ●床面積：約25m<sup>2</sup>          ●総重量：約163kg+          横幕4面56kg          ●柱：4本          ●天幕：白</p> 	<p><b>A-15 6m×6mテント</b></p> <p>●床面積：約36m<sup>2</sup>          ●総重量：約176kg+横幕4面36kg          ●柱：4本          ●天幕：白</p> 
--	---	--

<p><b>A-16 9m×9mテント</b></p> <p>●床面積：約81m<sup>2</sup>          ●柱：8本          ●天幕：白</p> 	<p><b>A-17 10m×10mテント</b></p> <p>●床面積：約100m<sup>2</sup>          ●総重量：約850kg          ●柱：4本          ●天幕：白、青白/          その他</p>  	<p><b>A-18 大型テント</b></p> <p>■<b>アルホールテント</b>          ※間口：5m/8m/10m/15m/20m/30m          ※奥行5m単位で増設可能</p> <p>■<b>アルスマートテント</b>          ※間口：10m/15m          ※奥行5m単位で増設可能          ※重機不要。人力のみで設営・撤去が可能</p> 
---	---	---

**A-19 テント養生用品**

■**錆物** 20~30kg    ■**砂袋** 20~30kg



■**養生用品**    ベルト    クイ

ロープ

**会場レイアウト設置例**

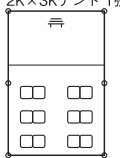
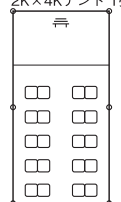
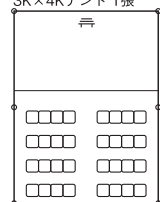
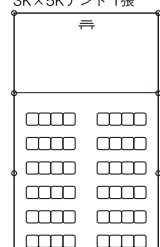
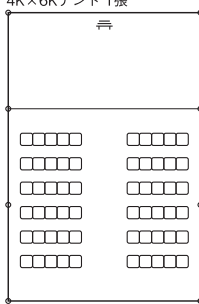
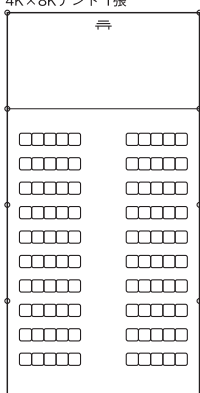
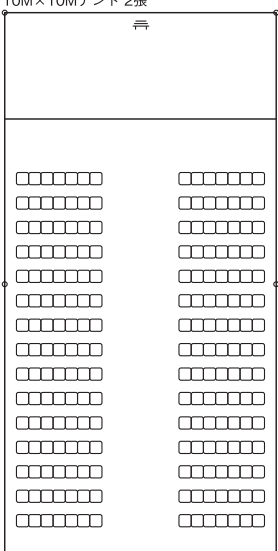
<p>12名程度</p> <p>2K×3Kテント 1張</p> 	<p>20名程度</p> <p>2K×4Kテント 1張</p> 	<p>32名程度</p> <p>3K×4Kテント 1張</p> 	<p>48名程度</p> <p>3K×5Kテント 1張</p> 
<p>60名程度</p> <p>4K×6Kテント 1張</p> 	<p>100名程度</p> <p>4K×8Kテント 1張</p> 	<p>210名程度</p> <p>10M×10Mテント 2張</p> 	

**A-20 大型テントウエイト**

■**300kg**    ■**1000kg**

■**600kg**





## B-1 会議用テーブル(木目)

- 1800×450×H700 重量：約14kg
- 1500×450×H700 重量：約12kg
- 1200×450×H700 重量：約10kg
- 1800×600×H700 重量：約19kg
- 1500×600×H700 重量：約16kg
- 1200×600×H700 重量：約13kg



●収納時厚み：約85mm

## B-2 会議用テーブル(ホワイト)

- 1800×450×H700 重量：約14kg
- 1500×450×H700 重量：約12kg
- 1200×450×H700 重量：約10kg
- 1800×600×H700 重量：約19kg
- 1500×600×H700 重量：約16kg
- 1200×600×H700 重量：約13kg



●収納時厚み：約85mm

## B-3 座卓テーブル(木目)

- 1800×450×H330 重量：約13kg
- 1800×600×H330 重量：約14kg

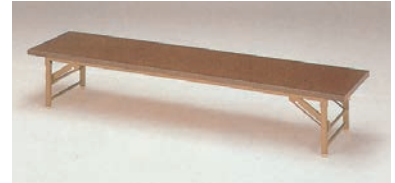

●収納時厚み：約85mm

## B-4 ベニヤテーブル

- 1800×450×H700 重量：約12kg
- 1800×600×H700 重量：約14kg
- 1800×750×H700 重量：約16kg
- 1800×900×H700 重量：約19kg
- 900×900×H700 重量：約10kg



●収納時厚み：約65mm

## B-5 丸ベニヤテーブル

- φ900×H700 重量：約11kg
- φ1200×H700 重量：約16kg
- φ1500×H700 重量：約23kg



●収納時厚み：約80mm

## B-6 半丸ベニヤテーブル

- φ1800×H700 重量：約18kg
- ※2台1セットで円卓としての利用が可能



●収納時厚み：約65mm

## B-7 テーブルクロス・スカート



●長テーブル用



●丸テーブル用

### ■テーブルスカート



●色：ゴールド、ブルー、ピンク他

## B-8 ビニールクロス(販売)

### ■標準型

- 915巾・1320巾  
×2200

### ■ボックス型

- 450巾・600巾・  
900巾



## B-9 商談テーブル

### ■丸テーブル

- φ600・φ750・φ900×H650



### ■角テーブル

- W750×D500  
×H650



### ■ハイテーブル

- φ600×H1000



## B-10 アルミガーデンセット



### ■テーブル

### ■チェア



●φ900×H700

## B-11 樹脂ガーデンセット



### ■テーブル

### ■チェア



●φ900×H720

## B-12 ビアテーブルセット

### ■ビアテーブル×1

- W2200×D500×H780

### ■ビアベンチ×2

- W2200×D250×H480





<p><b>B-13 折りたたみイス (P.P樹脂)</b></p> <ul style="list-style-type: none"> <li>●W514×D472×H738×SH428</li> <li>●座面：グレー・P.P樹脂</li> <li>●フレーム：アルミパイプ</li> <li>●重量：2.5kg</li> </ul> 	<p><b>B-14 折りたたみイス (アルミ)</b></p> <ul style="list-style-type: none"> <li>●W460×D460×H760×SH420</li> <li>●座面：ダークブラウンビニールシート</li> <li>●フレーム：シルバー、アルミパイプ</li> <li>●重量：2.8kg</li> </ul>   <p>■折りたたみイスカバー ※背・座 (販売)</p>	<p><b>B-15 折りたたみイス (スチール)</b></p> <ul style="list-style-type: none"> <li>●W455×D437×H740×SH420</li> <li>●座面：ダークブラウンビニールシート</li> <li>●フレーム：スチールクロームメッキ</li> <li>●重量：3.8kg (CF104)</li> </ul>   <p>■折りたたみイスカバー ※背・座 (販売)</p>
<p><b>B-16 メモ台付きチェア</b></p> <ul style="list-style-type: none"> <li>●W510×D660×H780×SH430</li> <li>●メモ台サイズ：約350×200</li> <li>●重量：6.7kg</li> </ul> 	<p><b>B-17 丸イス</b></p> <p>■標準型</p> <ul style="list-style-type: none"> <li>●座面：ビニール</li> <li>●φ320×H420</li> </ul>  <p>■ブロー型</p> <ul style="list-style-type: none"> <li>●座面：プラスチック</li> <li>●φ310×H420</li> </ul> 	<p><b>B-18 屋内用丸イス</b></p> <ul style="list-style-type: none"> <li>●座面：ビニールレザー</li> <li>●φ330×H430</li> </ul> <p>●白 ●黒</p>  
<p><b>B-19 ベンチ</b></p> <p>■アルミベンチ</p> <ul style="list-style-type: none"> <li>●W1800×D410×H400</li> <li>●重量：12kg</li> </ul>  <p>■ブルーベンチ</p> <ul style="list-style-type: none"> <li>●W1800×D410×H410</li> <li>●重量：15kg</li> </ul> 	<p><b>B-20 商談イス</b></p> <p>■商談イスB</p> <ul style="list-style-type: none"> <li>●W470×D560×H770×SH430</li> <li>●座面：ホワイト、ビニールレザー</li> <li>●フレーム：クロームメッキ</li> <li>●重量：5kg</li> </ul>  <p>■商談イスE</p> <ul style="list-style-type: none"> <li>●W507×D515×H749×SH425</li> <li>●座面：ホワイト、ビニールレザー</li> <li>●フレーム：シルバー、ステンレスパイプ</li> <li>●重量：4.5kg</li> </ul> 	<p><b>B-21 レセプションチェア</b></p> <ul style="list-style-type: none"> <li>●W440×D560×H910×SH450</li> <li>●座面：ホワイト、レザー</li> <li>●フレーム：クロームメッキ</li> <li>●重量：6.9kg</li> </ul> 
<p><b>B-22 カウンターチェア</b></p> <p>■カウンターチェアC</p>  <p>■カウンターチェアD</p>  <p>■カウンターチェアE</p>  <p>〈イメージ〉</p>	<p><b>B-23 カウンターチェア</b></p> <p>■カウンターチェアF</p> <ul style="list-style-type: none"> <li>●W410×D450×H905×SH720</li> <li>●重量：5kg</li> <li>●ページユ</li> <li>座面：ナチュラルウッド</li> <li>フレーム：ブラック</li> </ul>  <p>●ブルー</p> <ul style="list-style-type: none"> <li>座面：布張り</li> <li>フレーム：シルバー</li> </ul>  <p>■カウンターチェアI</p> <ul style="list-style-type: none"> <li>●W380×D380×H820~920×SH620~720</li> <li>●重量：6kg</li> <li>●座面：ブラック、ビニールレザー</li> <li>●フレーム：ブラック</li> </ul>  <p>〈イメージ〉</p>	<p><b>B-24 座布団</b></p>   <p>〈イメージ〉</p>

## C-1 ヴァンテアンパネル

- W900×H2100
- W900×H1800
- 盤面:押しピン対応
- ※ドアパネルなし
- 重量:10kg
- 厚み:36mm



※3枚イメージ・直線も可

- 専用ワイヤーフック
- ワイヤー長さ:1m
- 耐荷重量:5kg



## C-2 アルファパネル

- W900×H2100
- 盤面:押しピン不可
- ※ドアパネルあり
- 重量:7.4kg
- 厚み:28mm



※4枚イメージ

- 専用ワイヤーフック
- ワイヤー長さ:1m
- 耐荷重量:5kg



## C-3 アルファパネルソフト

- W900×H2100
- 盤面:押しピン対応
- ※ドアパネルあり
- 重量:13kg
- 厚み:35mm



※9枚イメージ

- 専用ワイヤーフック
- ワイヤー長さ:1m
- 耐荷重量:5kg



## C-4 システムパネル



## C-5 システムトラス

- 100角
- 200角
- 300角
- その他



## C-6 簡易パーティション

- 三つ折パーティション ※キャスター付
- Aタイプ(Vチェンジ)  
W1803×H1800×D445  
重量:21kg  
カラー:ホワイト
- Bタイプ  
W1800×H1720×D400  
カラー:アイボリー



- 間仕切りスクリーン
- W1800×H1800
- 重量:11.2kg
- カラー:ブルー



## C-7 パネルスタンドB

- 本体:スチールクロームメッキ
- 重量:4kg
- 貼り付け面サイズ:180×180
- 推奨パネルサイズ:  
W250~780×H250~1100

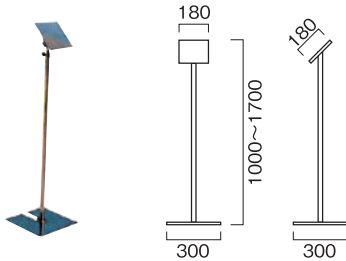

## C-8 パネルスタンド ユニバーサル

- 本体:スチールクロームメッキ(キャスター付)
- 重量:3.9kg
- 推奨パネルサイズ:  
W510~800×H350~1100/厚さ34mmまで
- ※パネル別途

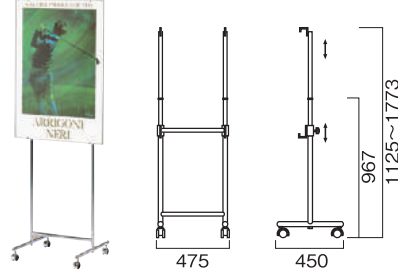

## C-9 パネルスタンド ピサ

- 本体:スチールクロームメッキ
- 重量:4kg
- 推奨パネルサイズ:  
W460~800×H350~1100/厚さ31mmまで
- ※パネル別途

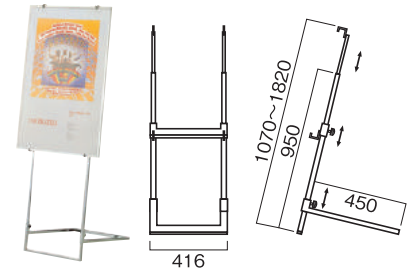

## C-10 L型ポップスタンド

- 本体:スチールクロームメッキ
- 重量:3.5kg
- 紙からボードパネル板(厚5~6mm)まで  
吊り下げ可能。

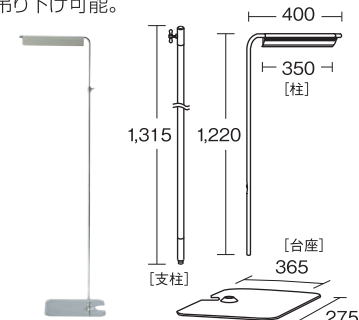

## C-11 イーゼル・譜面台

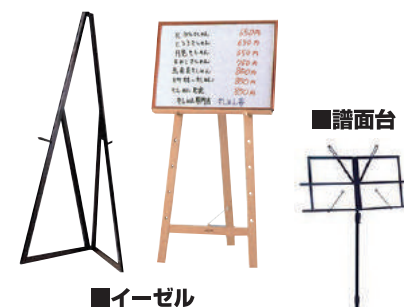

■イーゼル

■譜面台

### 紙仕上寸法

B判	列番号	A判
単位(mm)		単位(mm)
1030×1456	0	841×1189
728×1030	1	594×841
515×728	2	420×594
364×515	3	297×420
257×364	4	210×297
182×257	5	148×210
128×182	6	105×148
91×128	7	74×105
64×91	8	52×74

<p><b>C-13 カタログスタンド(A4/6段)</b></p> <p>■ワイヤーデミ ●本体：スチールクロームメッキ ●W450×D390×H1243 ●カタログサイズ：A4、1列、6段 ●重量：4.5kg</p> 	<p><b>C-14 カタログスタンド(A4/12段)</b></p> <p>■ワイヤー12 ●本体：スチールクロームメッキ ●W450×D575×H1635 ●カタログサイズ：A4、1列、12段 ●重量：5.3kg</p> 	<p><b>C-15 カタログスタンド(B4/12段)</b></p> <p>■ワイヤー12ワイド ●本体：スチールクロームメッキ ●W450×D575×H1635 ●カタログサイズ：B4、1列、12段 ●重量：5.6kg</p> 
<p><b>C-16 カタログスタンド(卓上A4/2段)</b></p> <p>●本体：スチールクロームメッキ ●W230×D180×H340 ●カタログサイズ：A4、1列、2段 ●重量：0.6kg</p> 	<p><b>C-17 ポールパーティション</b></p> <p>■白ボール・プラチェーン ■プラスチックボール ■ボールパーティション・ロープ</p> 	<p><b>C-18 ベルトインパーティション</b></p> <p>●φ350×H860 ●ベルト内蔵(L2000)フック付 ●ベルト色：ブルー・レッド</p> 
<p><b>C-19 鏡</b></p> <p>■姿見 ●本体：クロームメッキ ●W450×D450×H1520</p> <p>■卓上鏡 ※丸型、角型、デザイン等、全国の取り扱い店舗により異なります。</p> 	<p><b>C-20 シングルハンガー</b></p> <p>■シングルハンガー ●本体：クロームメッキ ●W900×D450×H1100~1760 ●目安：コート(厚手)7着前後</p> <p>■ハンガー</p> 	<p><b>C-21 ショーケース</b></p> <p>〈イメージ〉</p> 
<p><b>C-22 販促ワゴン</b></p> <p>■1500 ●W1500×D750×H785</p> <p>■1800 ●W1800×D750×H785</p> 	<p><b>C-23 販促備品</b></p> <p>■フィッティングルーム ■マネキン ■トルソー</p> 	<p><b>C-24 預かり品収納</b></p> <p>■プラスチック棚 ●W900×D450×H1820 ※ネジ、工具を必要としない 簡単組立式</p> <p>■スチール棚 ●W900×D450×H1800 ※組立てた状態でお渡し</p> <p>■クローク札</p> 



<p><b>D-1 紅白幕・青白幕</b></p> <p>■3間 ●W5400×H1800 ■5間 ●W9000×H1800</p> 	<p><b>D-2 豆紅白幕</b></p> <p>■3間 ●W5400×H900 ■5間 ●W9000×H900</p> 	<p><b>D-3 幕設営部材</b></p> <p>■ユニポール ※床と天井で固定して使用します</p>  <p>■自立部材 ●H1800</p>
<p><b>D-4 演台・花台・司会者台</b></p> <p>■演台 ●W1200×D500×H930 ●重量：25kg</p> <p>■花台 ●W450×D450×H660 ●重量：12kg</p> <p>■司会者台 ●W500×D350×H1100 ●重量：18kg</p> 	<p><b>D-5 演台周辺用品</b></p> <p>■水差し</p> <p>■手元ライト</p> <p>■国旗スタンド</p> <p>〈イメージ〉</p> 	<p><b>D-6 受付カウンター</b></p> <p>■900タイプ : W900×D600×H950 ■1200タイプ : W1200×D600×H950 ■1500タイプ : W1500×D600×H950 ■1800タイプ : W1800×D600×H950</p> <p>裏面</p> 
<p><b>D-7 テープカット用 金ポール</b></p> <p>■スタンダード ●φ325×H900 ●重量：5kg ■背高タイプ ●φ460×H1415 ●重量：7kg</p> 	<p><b>D-8 テープカット用 リボン</b></p> <p>■テープカット用リボン花</p> <p>■カット用テープ ●巾36、赤・白</p> <p>①φ160×L600 ②φ120×L500</p> 	<p><b>D-9 テープカット用 金バサミ</b></p> <p>■金バサミ</p> <p>■白手袋</p> <p>■ハサミ用リボン</p> <p>〈イメージ〉</p> 
<p><b>D-10 黒盆・ふくさ</b></p> <p>■黒盆 ●基本サイズ：A3</p> <p>■ふくさ ●赤・紫</p> <p>〈イメージ〉</p> 	<p><b>D-11 リボンバラ</b></p> <p>※名入れご相談ください</p> <p>■特大 ●φ140×L320 ■大 ●φ120×L270 ■中 ●φ95×L220 ■小 ●φ75×L180 ■特小 ●φ65×L160</p> 	<p><b>D-12 受付用品</b></p> <p>■貴名受</p> <p>■名刺盆</p> <p>■クローク札</p> <p>〈イメージ〉</p> 

**D-13 くす玉**

- くす玉
  - φ600、φ900
- 垂れ幕制作



**D-14 金屏風 半双**

- 6尺：W3300×H1800
- 7尺：W3300×H2100



3m

※立てた状態で約3m

**D-15 落語用品**

- 高座
- 座布団
- めくり台
- めくり紙(制作)
- 音響



〈イメージ〉

**D-16 除幕式用品**

- 除幕用幕
- 引き綱
- 紅白幕
- リボン花



〈イメージ〉

**D-17 セレモニー用品備品**

- 木槌
- 柄杓
- 金スコップ



**D-18 看板制作**

- 縦看板
- 横看板
- A型看板



〈イメージ〉

**D-19 祭壇関連**

- 祭壇 四尺三段
- W1210×D820×H1060(幣串を除く)
- 御壁代(几帳幕)
- 1800角(帳骨を除く幕のみ)



**D-20 神器セット**

- ①瓶子(へいし)
- ②高坏(たかつき)
- ③水玉(みずたま)
- ④平瓦7寸(かわらけ)
- ⑤三方(さんぼう)
- ⑥平瓦3寸(かわらけ)



**D-21 鋤・鍬・鎌**

- ①鋤(すき) ●L880
- ②鍬(くわ) ●L800
- ③鎌(かま) ●L510



**D-22 手水桶セット**

- ①桶(おけ) ●φ260×H480
- ②桶台(おけだい) ●300角×H180
- ③零し(ごぼし) ●φ300×H115
- ④紙のせ台 ●W270×D180×H170
- ⑤杓(しゃく) ●φ95×H35×L470

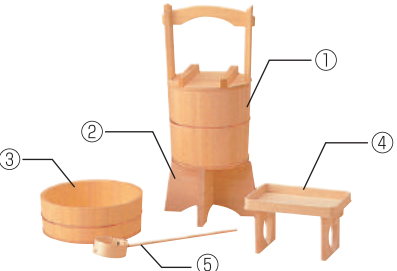

**D-23 地鎮祭用品**

- 胡床(こしょう)
- 玉串案(たまぐしあん)
- 紙受け
- 奉献台(ほうけんだい)



**D-24 式次第用品**

- 式次第スタンド



■式次第制作

閉	開	地	祝	祝	開	地
昇	撤	振	清	祝	降	鎮
儀	奉	行	詞	奏	祭	祭
式	神	鑑	事	議	上	議
上	議	議	議	議	議	議
上	議	議	議	議	議	議

以上

〈イメージ〉

<p><b>E-1 ガラポン抽選器</b></p>  <p> <b>■500球用</b>          ●φ250×W300×D150×H320  <b>■1000球用</b>          ●φ300×W425×D175×H430  <b>■2500球用</b>          ●φ360×W515×D210×H460       </p> 	<p><b>E-2 ガラポン備品</b></p> <p> <b>■洋リン</b>          ●φ130×H145  <b>■計算皿</b>          ●100穴       </p> 	<p><b>E-3 ジャンボガラポン</b></p> <p>         ●W1000×D535×H1400          ※前カゴはサイズに含みません          ●重量：約25kg          ●カラー球：白・ピンク・青・黄・緑          ●球サイズ：φ65mm       </p> 
<p><b>E-4 コンピューター抽選器</b></p> <p> <b>■抽選王</b>    <b>■新抽選王</b>    <b>■イベントBOX</b>    <b>■イベントBOXII</b>   </p> <p>※別途モニター等に映像を出力して使用して下さい。</p>	<p><b>E-5 エアー抽選器</b></p> <p> <b>■ゆらぎ</b>          ●本体：W400×D400×H700          ●重量：9kg          ●送風機：W210×D240×H250          ●重量：6kg       </p> <p> <b>■水族館くじ</b>          ●W860×D860×H1344          ●重量：36kg          ●送風機内蔵       </p> 	<p><b>E-6 抽選箱</b></p> <p> <b>■アクリルBOX</b>          ●250角          ●300角       </p> <p> <b>■抽選箱</b>    <b>■三角くじ(販売)</b>   </p>
<p><b>E-7 ビンゴゲーム</b></p> <p> <b>■手回しビンゴ</b>    <b>■ピンゴカード(販売)</b>    <b>■コンピュータビンゴ</b>            (イメージ)       </p>	<p><b>E-8 法被(はっぴ)</b></p> <p>●付属：帯／ハチマキ</p>  	<p><b>E-9 風船</b></p> <p> <b>■ゴム風船(販売)</b>    <b>■風船プロアー</b>    <b>■ヘリウムガス</b>    <b>■クラスターバルーン</b>   </p>
<p><b>E-10 太鼓</b></p> <p> <b>■当り鉦／摺鉦(スリガネ)／チャンチキ</b>          (イメージ)    <b>■和太鼓</b>          ●1尺2寸(φ360)          1尺5寸(φ450)    <b>■平太鼓</b>          ●1尺2寸(φ360)   </p>	<p><b>E-11 大きなゲーム</b></p> <p> <b>■巨大だるま落とし</b>    <b>■キューブ</b>          ●1000角    <b>■巨大サイコロ</b>          ●小：270角          大：400角   </p>	<p><b>E-12 カラオケ</b></p> <p> <b>■通信カラオケ</b>    <b>■シンセサイザーカラオケ</b>            (イメージ)       </p>



**E-13 射的用品**

■射的ピストル      ■コルク玉(販売)



●L1000

■射的台      ■射的景品(販売)



**E-14 スーパーボールすくい**

■水槽



●W1290×D750×H230  
●重量：5.6kg ●容量：180ℓ

■備品



**E-15 金魚すくい**

■水槽



●W1290×D750×H230  
●重量：5.6kg ●容量：180ℓ

■備品



**E-16 水ヨーヨー釣り**

■水槽



●W1290×D750×H230  
●重量：5.6kg 容量：180ℓ

■備品



**E-17 デッキ輪投げ**

●W600×D600  
●材質：木製  
●輪(φ170・130g)×9



**E-18 のぼり**

■のぼり  
■ボール  
■水タンク



**E-19 水中コイン落としゲーム**

●φ300×H500  
●的皿付



**E-20 スマートボール**

■ラッキーボール  
●W460×D800×H240  
●重量：11kg



■スマートビンゴ  
●W460×D800×H215・240 (高さ調整可)  
●重量：11kg



**E-21 ミニミニゲーム W580×D580**

■カンスマッシュ ●H730



■クレイジードット ●H730



■カラーズ ●H330



■リングトス ●H730



■ブルズアイ ●H730



**E-22 着ぐるみ**



■パンダ  
■ねこ  
■とら  
■うさぎ  
■くま

**E-23 ジョイントボックス**

■9枚セット  
●W3300×D3300×H300



■4枚セット  
●W2400×D2400×H300



**E-24 キッズ遊具**

■フワフワドームタイプ



■ボールプール



■ロードトレイン



※各種取り揃えております。

### F-1 ポップコーンマシーン

- サイズ：お問合せ下さい
- 重量：約20kg~30kg
- 電源：100V/約900W~1325W
- ※タコ脚配線、延長コード注意



#### ■食材・消耗品(販売)



### F-2 綿菓子機

- 卓上式
- W640×D640×H800
- 重量：約14kg
- 電源：100V/1.2kw



- スタンド式
- W730×D510×H1380
- 重量：約20kg
- 電源：100V/1.2kw



※タコ脚配線、延長コード注意

### F-3 かき氷機



- 重量：約23~29kg
- 電源：100V/240W
- ※タコ脚配線、延長コード注意

### F-4 ジュースディスペンサー



#### ■1連

- W323×D435×H575
- 重量：約18kg
- 容量：18ℓ

#### ■2連

- W205×D442×H580
- 重量：約15kg
- 容量：10ℓ

- W252×D440×H580
- 重量：約24.5kg
- 容量：10ℓ×2

### F-5 保温ケース

#### ■ホットショーケース

- W450×D310×H530
- 電源：100V/250W



#### ■缶ウォーマー

- W365×D205×H465
- 電源：100V/310W



※タコ脚配線、延長コード注意

### F-6 鉄板焼き(LPG)

#### ■鉄板焼きA

- W750×D450×H180
- ガス消費量：0.38kg/時間
- 5kgプロパンで約13時間

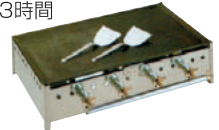

#### ■鉄板焼きB

- W914×D564×H270 枠付
- ガス消費量：0.82kg/時間
- 5kgプロパンで約6時間



### F-7 たこ焼き機(LPG)

- W790×D460×H180
- ガス消費量：0.63kg/時間
- 5kgプロパンで約7時間
- 1ヶあたりの穴の直径：φ40
- 一度に焼ける数：112ヶ

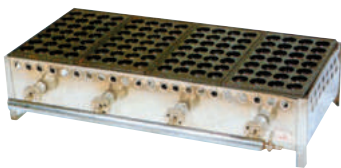

※60ヶ、84ヶタイプがございます

### F-8 焼き鳥機(LPG)

- W715×D160×H210
- ガス消費量：0.32kg/時間
- 5kgプロパンで約15時間

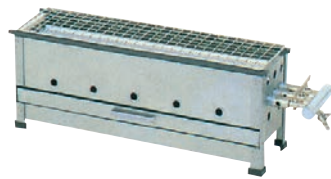

### F-9 トウモロコシ焼機(LPG)

- W750×D255×H220
- ガス消費量：0.55kg/時間
- 5kgプロパンで約9時間

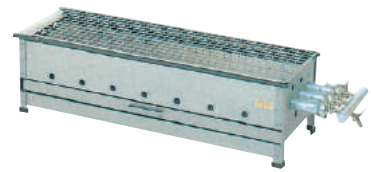

### F-10 たい焼機(LPG)

- W660×D570×H220
- ガス消費量：0.6kg/時間
- 一度に焼ける数：10匹
- 5kgプロパンで約8時間



※15匹タイプがございます

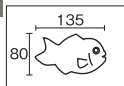

### F-11 大判焼機(LPG)

- W917×D533×H200
- ガス消費量：0.92kg/時間
- 一度に焼ける数：20ヶ
- 5kgプロパンで約5時間

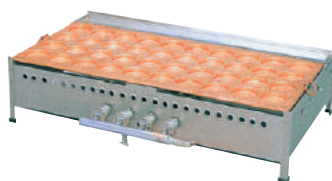

### F-12 おでん鍋(LPG)

- W587×D400×H200
- ガス消費量：0.25kg/時間
- 5kgプロパンで約20時間





<p><b>F-13 ガスコンロ (LPG)</b></p> <p>■2重式 ●W330×D510×H120 ●重量：7.5kg ●ガス消費量：0.49kg/時間 ●目安：寸胴鍋φ330くらいまで</p> <p>■3重式 ●W440×D685×H160 ●重量：19kg ●ガス消費量：0.95g/時間 ●目安：寸胴鍋φ450くらいまで</p> 	<p><b>F-14 鍋</b></p> <p>■寸胴鍋 ●20ℓ：φ300×H300 ●35ℓ：φ360×H360 ●100ℓ：φ510×H510</p> <p>■大鍋  ■家庭用鍋 </p> <p>&lt;イメージ&gt;</p>	<p><b>F-15 炊飯器</b></p> <p>■ガス (LPG)  ■電気 </p> <p>&lt;イメージ&gt;</p>
<p><b>F-16 クレープ焼機 (LPG)</b></p> <p>●W450×D450×H220 (鉄板φ410) ●重量：約20kg ●ガス消費量：0.33kg/時間</p> 	<p><b>F-17 フ라이어</b></p> <p>■ガス (LPG)  ■電気 </p> <p>&lt;イメージ&gt;</p>	<p><b>F-18 クーラーボックス</b></p> <p>■アイスボックス ●容量：150ℓ  </p> <p>■バカンスクーラー </p> <p>&lt;イメージ&gt;</p>
<p><b>F-19 給水用品</b></p> <p>■ウォータータンク ●(外寸)：φ340×H500 ●(内寸)：φ300×H340 ●重量：3kg ●容量：30ℓ</p> <p>■やかん </p> <p>※蛇口付 </p> <p>&lt;イメージ&gt;</p>	<p><b>F-20 蒸し器</b></p> <p>■ガス (LPG)  ■電気 </p> <p>&lt;イメージ&gt;</p>	<p><b>F-21 電気スूपジャー</b></p>  <p>&lt;イメージ&gt;</p>
<p><b>F-22 家電</b></p> <p>■冷蔵庫  ■電子レンジ </p> <p>■冷凍庫  ■電気ポット </p> <p>&lt;イメージ&gt;</p>	<p><b>F-23 焼きいも</b></p> <p>■いもランド ●W590×D710×H941 ●重量：43kg ●容量：5～8kg</p>  	<p><b>F-24 餅つき用品</b></p> <p>■石臼 ■セイロ ■木臼 ■釜 ■杵 ■カマド</p> <p>■電気餅つき機 </p> <p>&lt;イメージ&gt;</p>



## G-1 野球・ソフトボール用品

- バット
- グローブ
- ボール
- ベースセット
- バックネット
- スピードガン

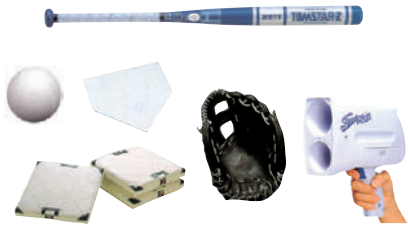

## G-2 綱引きロープ

- 30m
  - ロープの太さ：3～3.5cm
  - 重量：約20kg
- 50m
  - ロープの太さ：4.5～5cm
  - 重量：約50kg



## G-3 大縄跳びロープ



## G-4 玉入れ

- 紅白玉入れカゴ



- 背負いカゴ



## G-5 大玉

- φ900
- φ1500



## G-6 体操マット 900×1800



## G-7 障害物競走

- ハードル
- 平均台



- 障害物ハシゴ
- 障害物ネット



## G-8 ムカデ競争

- 下駄タイプ

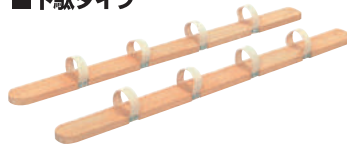

- ロープタイプ



## G-9 リレーバトン



- φ29×L290



## G-10 合図用品

- スターターピストル
- トーチ



- 紅白手旗
- フィニッシュテープ



## G-11 会場設営用品 1

- 入場門／退場門



- 朝礼台



〈イメージ〉

## G-12 会場設営用品 2

- 万国旗



- ラインカー



- 巻尺



## G-13 ゼッケン

## ■紐ゼッケン



## ■ランニングゼッケン



## G-14 ハチマキ

## ■ハチマキ

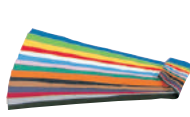

## ■タスキ



## ■紅白帽



## ■デカパン



## G-15 等級旗



## G-16 スポーツタイマー

## ■デジタル型



## ■アナログ型



## ■ストップウォッチ



## G-17 得点板

## ■移動式得点板



&lt;イメージ&gt;

## ■小型得点板



&lt;イメージ&gt;

## G-18 卓球台



## G-19 ストライクゲーム



&lt;イメージ&gt;



## G-20 サッカーゲーム

## ■サッカーチャレンジゴール

- W1800×H900
- マジックテープ仕様



## ■パーフェクトサッカーゴール

- W3000×D2000×H2000
- 送風機:AC100V/20A



## G-21 アームレスリング

## ■アームレスリング台



## ■ゴング



&lt;イメージ&gt;

## G-22 バスケットゴール



&lt;イメージ&gt;

## G-23 スポーツゲーム

## ■ターゲットバードゴルフ

- W1100×D1100×H1350



## ■ビーンボウリング

- W1000×D640×H560



## G-24 体力測定用品



&lt;イメージ&gt;

## H-1 ポータブルワイレスアンプ

- 仕様：AC時20W-DC時8W
- 電源：AC/DC12V
- W298×D200×H460
- 重量：約6.7kg
- 電池使用可：単1乾電池×8本
- ※連続使用約6～12時間



## H-2 ワイヤレスマイク ハンドタイプ

- 重量：約180g
- 電源：単3乾電池1本
- 持続時間：約10時間(マンガン使用)



## H-3 ワイヤレスマイク ピンタイプ

- 重量：約110g
- 電源：単3乾電池1本
- 持続時間：約10時間(マンガン使用)



## H-4 ワイヤレスマイク ヘッドタイプ

- 重量：約130g
- 電源：単3乾電池1本
- 持続時間：約10時間(マンガン使用)



## H-5 有線マイク

### ■有線マイク



## H-6 マイクスタンド

### ■床上型

- ストレータイプ 重量：2.5kg
- ブームタイプ 重量：3.3kg



## H-7 屋内用PAセット



<イメージ>

## H-8 屋外用PAセット

### ■放送用アンプ



### ■トランペットスピーカー



<イメージ>

## H-9 ワイヤレスチューナー

- チャンネル数：2ch
- 付属：アンテナ
- 電源：100V



<イメージ>

## H-10 トラメガ

### ■ハンド型



### ■ショルダー型



<イメージ>

## H-11 大型トラメガ



※ワイヤレス対応機種ご相談にて

<イメージ>

## H-12 車載用PAセット

※ご相談下さい。  
(画像は60Wイメージ)

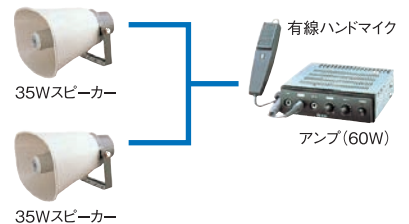



<p><b>H-13 スポットライトスタンド式</b></p> <p>■500W ●重量：10kg</p> <p>■1000W ●重量：13kg</p>  <p>※ミラー球 ※シャープな円形はできません</p>	<p><b>H-14 ピンスポットライト</b></p> <p>■650W ●重量：17kg</p>  <p>※ハロゲン球 ※円形がはっきり出ます</p>	<p><b>H-15 フットライト</b></p>   <p>〈イメージ〉</p>
<p><b>H-16 T字スポットライト</b></p>   <p>〈イメージ〉</p>	<p><b>H-17 クリップライト</b></p> <p>■クリップライト</p>  <p>■アームクリップライト</p>  <p>〈イメージ〉</p>	<p><b>H-18 その他照明</b></p> <p>■バーライト</p>  <p>■LED充電式ポータブル投光器</p>  <p>■パイライト</p> <p>※LEDタイプ、蛍光灯タイプがございます</p>  <p>〈イメージ〉</p>
<p><b>H-19 小型照明</b></p> <p>■投光機</p>    <p>※スタンドはご相談にて</p>	<p><b>H-20 大型照明</b></p> <p>■LEDミニムーンテラスター</p> <ul style="list-style-type: none"> <li>●バルーン：φ600</li> <li>●昇降最大高：2510</li> <li>●重量：45kg</li> <li>●消費電力：176W</li> <li>●発電機付</li> </ul> <p>■LEDムーンテラスター</p> <ul style="list-style-type: none"> <li>●バルーン：φ850</li> <li>●支柱1～3m</li> <li>●重量：12kg</li> <li>●電源AC100V/10A</li> </ul>  	<p><b>H-21 ミラーボール</b></p> <p>■吊下げタイプ</p>  <p>■床置きタイプ</p>  <p>※兼用タイプもございます</p>
<p><b>H-22 シャボン玉マシン</b></p> <ul style="list-style-type: none"> <li>●W260×D230×H290</li> <li>●重量：3.5kg</li> <li>●電源：AC100V</li> <li>●トレイ容量(1回分)</li> </ul> <p>※専用液200mℓで約10分 ※専用液(1.8ℓ)別売となります</p> <p>■専用液1.8ℓ</p>  	<p><b>H-23 スモークマシン</b></p> <ul style="list-style-type: none"> <li>●W172×D296×H213</li> <li>●重量：5kg</li> <li>●リモコン付(コード長さ：10m)</li> <li>●液消費量：0.3～1ℓ/時(可変)</li> </ul> <p>※専用液(1ℓ)別売となります</p> <p>■専用液1ℓ</p>  	<p><b>H-24 ストロボライト</b></p> <ul style="list-style-type: none"> <li>●W270×L260×H290</li> <li>●重量：5.5kg</li> <li>●電源：AC100V/250W</li> </ul> 

<p><b>I-1 液晶プロジェクター</b></p> <p>■小型タイプ</p>  <p>■大型タイプ</p>  <p>■ケーブル各種</p>  <p>〈イメージ〉</p>	<p><b>I-2 スタンド</b></p> <p>■プロジェクタースタンド</p>  <p>■ラクサー</p>  <p>〈イメージ〉</p>	<p><b>I-3 映像調整</b></p> <p>■映像分配器</p>   <p>■映像切替器</p>  <p>〈イメージ〉</p>
<p><b>I-4 三脚スクリーン</b></p> <p>■80インチ</p> <p>■100インチ</p>  <p>〈イメージ〉</p>	<p><b>I-5 ロールスクリーン</b></p> <p>■80インチ</p> <p>■100インチ</p>  <p>〈イメージ〉</p>	<p><b>I-6 大型スクリーン</b></p> <p>■150インチ</p> <p>■200インチ</p>  <p>〈イメージ〉</p>
<p><b>I-7 吊り下げスクリーン</b></p>  <p>〈イメージ〉</p>	<p><b>I-8 レーザーポインター</b></p>  <p>〈イメージ〉</p>	<p><b>I-9 ブルーレイ/DVDプレイヤー</b></p> <p>■ブルーレイプレイヤー</p>  <p>■DVDプレイヤー</p>  <p>〈イメージ〉</p>

**【液晶プロジェクター投影目安】**

視聴人数 / 視聴環境	暗い場所で視聴	うす暗い場所で視聴
50名まで	2000ルーメンクラス	2500ルーメンクラス
51名～100名程度	2500ルーメンクラス	3000ルーメンクラス
101名～200名程度	3000ルーメンクラス	4000ルーメンクラス
201名～300名程度	4000ルーメンクラス	5000ルーメンクラス
301名以上	5000ルーメンクラス	6000ルーメンクラス

<p><b>I-13 液晶モニター</b></p>  <p>〈イメージ〉</p>	<p><b>I-14 プラズマディスプレイ</b></p>  <p>〈イメージ〉</p>	<p><b>I-15 プラズマディスプレイスタンド</b></p>  <p>〈イメージ〉</p>
<p><b>I-16 無線機</b></p>  <p>※イヤホンマイクご相談</p>	<p><b>I-17 ワイヤレスガイドシステム(送信機)</b></p> <ul style="list-style-type: none"> <li>●機種：WM-1100</li> <li>●受信周波数：322MHz帯指定の13ch</li> <li>●送信出力：1mW</li> <li>●W62×H163.5×D32.5</li> <li>●重量：約118g</li> <li>●電源：単3乾電池1本</li> <li>●持続時間：20時間前後 (アルカリ使用)</li> </ul> 	<p><b>I-18 ワイヤレスガイドシステム(受信機)</b></p> <ul style="list-style-type: none"> <li>●機種：WT-1100</li> <li>●受信周波数：322MHz帯指定の13ch</li> <li>●W62×H163.5×D32.5</li> <li>●重量：約120g</li> <li>●電源：単3乾電池1本</li> <li>●持続時間：20時間前後 (アルカリ使用)</li> </ul> 
<p><b>I-19 家庭用ビデオカメラ</b></p>  <p>〈イメージ〉</p>	<p><b>I-20 三脚</b></p> <p>■ビデオ用三脚</p> <p>■カメラ用三脚</p>  <p>〈イメージ〉</p>	<p><b>I-21 騒音計</b></p>  <p>〈イメージ〉</p>
<p><b>I-22 OHP</b></p>  <p>〈イメージ〉</p>	<p><b>I-23 スライド映写機</b></p>  <p>〈イメージ〉</p>	<p><b>I-24 パソコン</b></p>  <p>〈イメージ〉</p>



## J-1 ステージ



■ポータブル  
ステージ



■APステージ



※仕様、取り扱い寸法等は地域により異なります。

## J-2 大型ステージテント



〈イメージ〉

## J-3 やぐら



■やぐら



※仕様、取り扱い寸法等は地域により異なります。



■提灯・提灯コード

## J-4 エアーアーチ



## J-5 フェンス

■パイプフェンス



■デッキフェンス



■スチールフェンス

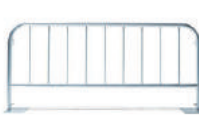

■ピーサク



## J-6 アルミバリケード

■ノーマル



■ケーブル



■コーナー



■ドア



## J-7 観覧席



## J-8 ひな壇

■2段



■3段



## J-9 野点セット

- 野点傘
- φ1800×H2200
- 床几
- W1800×D900×H450
- 重量：約20kg
- 緋毛氈

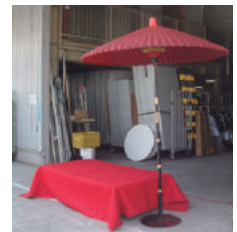

- 畳
- W1800×D900

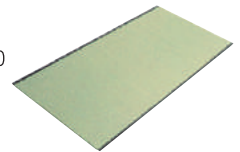

## J-10 暗幕



〈イメージ〉

## J-11 ゴミ箱

■グランドコーナー



■ワイヤーバスケット



■ダンボール



## J-12 床・地盤養生

■フローシート



■人工芝



■シキータ

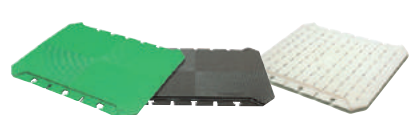

<p><b>J-13</b> パンチカーペット <b>販売</b></p> <p>色:イエロー(291)  <b>■シングル巾</b>  ●W91cm×30m  <b>■ダブル巾</b>  ●W182cm×30m</p>   <p>防炎</p>	<p><b>J-14</b> パンチカーペット <b>販売</b></p> <p>色:レッド(209)  <b>■シングル巾</b>  ●W91cm×30m  <b>■ダブル巾</b>  ●W182cm×30m</p>   <p>防炎</p>	<p><b>J-15</b> パンチカーペット <b>販売</b></p> <p>色:エンジ(206)  <b>■シングル巾</b>  ●W91cm×30m  <b>■ダブル巾</b>  ●W182cm×30m</p>   <p>防炎</p>
<p><b>J-16</b> パンチカーペット <b>販売</b></p> <p>色:ヤンググリーン(270)  <b>■シングル巾</b>  ●W91cm×30m  <b>■ダブル巾</b>  ●W182cm×30m</p>   <p>防炎</p>	<p><b>J-17</b> パンチカーペット <b>販売</b></p> <p>色:グリーン(205)  <b>■シングル巾</b>  ●W91cm×30m  <b>■ダブル巾</b>  ●W182cm×30m</p>   <p>防炎</p>	<p><b>J-18</b> パンチカーペット <b>販売</b></p> <p>色:ロイヤルブルー(290)  <b>■シングル巾</b>  ●W91cm×30m  <b>■ダブル巾</b>  ●W182cm×30m</p>   <p>防炎</p>
<p><b>J-19</b> パンチカーペット <b>販売</b></p> <p>色:ネイビーブルー(233)  <b>■シングル巾</b>  ●W91cm×30m  <b>■ダブル巾</b>  ●W182cm×30m</p>   <p>防炎</p>	<p><b>J-20</b> パンチカーペット <b>販売</b></p> <p>色:ベージュ(204)  <b>■シングル巾</b>  ●W91cm×30m  <b>■ダブル巾</b>  ●W182cm×30m</p>   <p>防炎</p>	<p><b>J-21</b> パンチカーペット <b>販売</b></p> <p>色:ホワイトグレー(211)  <b>■シングル巾</b>  ●W91cm×30m  <b>■ダブル巾</b>  ●W182cm×30m</p>   <p>防炎</p>
<p><b>J-22</b> パンチカーペット <b>販売</b></p> <p>色:グレー(253)  <b>■シングル巾</b>  ●W91cm×30m  <b>■ダブル巾</b>  ●W182cm×30m</p>   <p>防炎</p>	<p><b>J-23</b> パンチカーペット <b>販売</b></p> <p>色:ブラック(225)  <b>■シングル巾</b>  ●W91cm×30m  <b>■ダブル巾</b>  ●W182cm×30m</p>   <p>防炎</p>	<p><b>J-24</b> パンチカーペット <b>販売</b></p> <p>色:ピュアブラック(238)  <b>■シングル巾</b>  ●W91cm×30m  <b>■ダブル巾</b>  ●W182cm×30m</p>   <p>防炎</p>



<p><b>K-1 片袖机</b></p> <p>■W1000×D700×H700 ■W1200×D700×H700</p> 	<p><b>K-2 両袖机</b></p> <p>■W1400×D700×H700</p> 	<p><b>K-3 平机</b></p> <p>■W1000×D700×H700 ■W1200×D700×H700</p> 
<p><b>K-4 事務椅子</b></p> <p>■肘なし ■肘付き</p> 	<p><b>K-5 脇机</b></p> <p>■2段タイプ ●W400×D700×H700</p> <p>■3段タイプ ●W400×D700×H700</p> 	<p><b>K-6 書庫</b></p> <p>■スチール書庫 ●W880×D400×H880</p> <p>■ガラス書庫 ●W880×D400×H880</p> 
<p><b>K-7 両開き書庫</b></p> <p>■スチール両開き書庫 ●W880×D380×H1790</p> <p>■ガラス両開き書庫 ●W880×D380×H1790</p> 	<p><b>K-8 ロッカー</b></p> <p>■1人用 ●W317×D515×H1790</p> <p>■2人用 ●W608×D515×H1790</p> <p>■3人用 ●W900×D515×H1790</p> <p>■4人用 ●W900×D515×H1790</p> <p>■6人用 ●W900×D515×H1790</p> <p>■9人用 ●W900×D515×H1790</p> 	<p><b>K-9 シューズボックス</b></p> <p>■12人用 ■24人用</p> <p>■12人用</p> 
<p><b>K-10 物品棚</b></p> <p>■プラスチック棚 ●W900×D450×H1800 ※ネジ、工具を必要としない 簡単組立式</p> <p>■スチール棚 ●W900×D450×H1800 ※組立てた状態でお渡し</p> 	<p><b>K-11 流し台/調理台/コンロ台</b></p> <p>■流し台 ●W600×D550×H800</p> <p>■調理台 ●W600×D550×H800</p> <p>■コンロ台 ●W600×D540×H620</p> 	<p><b>K-12 食器棚</b></p> <p>〈イメージ〉</p> 



<p><b>K-13 ホワイトボード</b></p> <p>■W1800 ■W1200</p>  <p>&lt;イメージ&gt;</p>	<p><b>K-14 黒板</b></p> <p>■W1800</p>  <p>&lt;イメージ&gt;</p>	<p><b>K-15 レジ周辺用品</b></p> <p>■手揚げ金庫 ■レジスター ■耐火金庫</p>  <p>&lt;イメージ&gt;</p>
<p><b>K-16 業務用複合機</b></p>  <p>■シュレッダー</p>  <p>&lt;イメージ&gt;</p>	<p><b>K-17 応接用品</b></p>  <p>&lt;イメージ&gt;</p>	<p><b>K-18 飲料サーバー</b></p> <p>■コーヒーマーカー ■ウォーターサーバー</p>  <p>&lt;イメージ&gt;</p>
<p><b>K-19 おしぼり用品</b></p> <p>■おしぼり ■おしぼり受け ■おしぼりウォーマー</p>  <p>&lt;イメージ&gt;</p>	<p><b>K-20 掃除機</b></p> <p>■業務用 ■家庭用 ■コードレス</p>  <p>&lt;イメージ&gt;</p>	<p><b>K-21 灰皿</b></p> <p>■スタンド灰皿 ■卓上灰皿</p>  <p>&lt;イメージ&gt;</p>
<p><b>K-22 玄関用品</b></p> <p>■スリッパ ■玄関マット</p>  <p>&lt;イメージ&gt;</p>	<p><b>K-23 雨対策</b></p> <p>■傘立て ■鍵付き傘立て ■傘袋スタンド ■傘ぼん</p>  <p>&lt;イメージ&gt;</p>	<p><b>K-24 寝具</b></p> <p>■布団 ■ベッド ■ひざ掛け</p>  <p>&lt;イメージ&gt;</p>

<p><b>L-1 小型発電機</b></p>  <p>〈イメージ〉</p>	<p><b>L-2 中型・大型発電機</b></p>  <p>〈イメージ〉</p>	<p><b>L-3 小型照明</b></p> <p>■投光機</p>   <p>※スタンドはご相談にて</p>
<p><b>L-4 大型照明</b></p> <p>■LEDミニムーンテラスター</p> <ul style="list-style-type: none"> <li>●バルーン：φ600</li> <li>●昇降最大高：2510</li> <li>●重量：45kg</li> <li>●消費電力：176W</li> <li>●発電機付</li> </ul>  <p>■LEDムーンテラスター</p> <ul style="list-style-type: none"> <li>●バルーン：φ850</li> <li>●支柱1～3m</li> <li>●重量：12kg</li> <li>●電源AC100V/10A</li> </ul> 	<p><b>L-5 電源設備</b></p> <p>■コードリール ■延長コード</p>  <p>■ケーブルプロテクター</p> 	<p><b>L-6 現場備品</b></p> <p>■誘導灯</p> <ul style="list-style-type: none"> <li>●L520</li> </ul>  <p>■ヘルメット</p>  <p>■数取器</p> <ul style="list-style-type: none"> <li>●一連</li> <li>●五連</li> </ul>  
<p><b>L-7 消火設備</b></p> <p>■消火器</p>  <p>■消火バケツ</p> 	<p><b>L-8 すいから入れ</b></p> <p>■すいから入れ</p> <ul style="list-style-type: none"> <li>●W500×D335×H645</li> <li>●重量：1.9kg</li> <li>●容量：9ℓ</li> </ul>  <p>■すいから収集缶</p> <ul style="list-style-type: none"> <li>●φ223×H295</li> <li>●重量：950g</li> <li>●容量：8.2ℓ</li> </ul>  <p>■卓上灰皿</p> 	<p><b>L-9 台車</b></p> <p>■手押し台車</p>  <p>■カゴ台車</p>  <p>■リヤカー</p> 
<p><b>L-10 足場</b></p> <p>■梯子</p>  <p>■脚立</p>  <p>■イントレ</p>  <p>〈イメージ〉</p>	<p><b>L-11 カラーコーン</b></p> <p>■カラーコーン</p> <ul style="list-style-type: none"> <li>●H700</li> </ul> <p>■コーンバー</p> <ul style="list-style-type: none"> <li>●L2000</li> </ul> <p>■コーンウエイト</p> <ul style="list-style-type: none"> <li>●重量：1.5kg</li> </ul> 	<p><b>L-12 ハンドリフト</b></p>  <p>〈イメージ〉</p>

<p><b>L-13 ストープ</b></p> <p>■ホワイトフレーム ■ブルーロータリー</p>  <p>■家庭用電気ストーブ ■縦置きストーブ</p>  <p>&lt;イメージ&gt;</p>	<p><b>L-14 大型暖房機</b></p> <p>■ブライトヒーター</p>  <p>■ジェットヒーター</p>  <p>&lt;イメージ&gt;</p>	<p><b>L-15 扇風機</b></p> <p>■家庭用扇風機 ■工場扇</p>  <p>&lt;イメージ&gt;</p>
<p><b>L-16 ミスト機</b></p> <p>■レインボーミスト</p> <ul style="list-style-type: none"> <li>●W530×D590×H1910</li> <li>●電源：単相100V</li> <li>消費電力：50Hz 310W</li> <li>60Hz 350W</li> <li>●重量：44kg</li> <li>(水タンク9kgとファン35kgが分離可能)</li> </ul> <p>■デジミスト</p> <ul style="list-style-type: none"> <li>●W335×D295×H325</li> <li>●電源：単相100V</li> <li>消費電力：410W</li> <li>●重量：約13kg</li> <li>●水量：50Hz 1.1ℓ</li> <li>60Hz 1.3ℓ</li> </ul> 	<p><b>L-17 小型スポットクーラー</b></p>  <p>&lt;イメージ&gt;</p>	<p><b>L-18 大型スポットクーラー</b></p>  <p>&lt;イメージ&gt;</p>
<p><b>L-19 送風機</b></p>  <p>&lt;イメージ&gt;</p>	<p><b>L-20 救護用品</b></p> <p>■担架</p>  <p>■ブルーシート</p>  <p>&lt;イメージ&gt;</p>	<p><b>L-21 自転車</b></p> <p>■自転車</p>  <p>■車椅子</p>  <p>&lt;イメージ&gt;</p>
<p><b>L-22 仮設トイレ</b></p>  <p>&lt;イメージ&gt;</p>	<p><b>L-23 手洗い</b></p>  <p>&lt;イメージ&gt;</p>	<p><b>L-24 ハウス</b></p>  <p>&lt;イメージ&gt;</p>



A B C

APステージ 19
AV台カッター 17
A型看板 8
DVDプレイヤー 17
LED充電式ポータブル投光器 16
LEDムーメンテラスター 16,23
L型ポップスタンド 5
OHP 18
T字スポットライト 16

あ い う え お

アームスポットライト 16
アームレスリング(腕相撲台・ゴング) 14
アイスボックス 12
合図用品(運動会用品) 13
青白幕 7
アクリルBOX250角(白・透明) 9
足場(脚立・イントレ・梯子) 23
預かり品収納(物品棚・クローク札) 6
当り錠(アタリガネ) 9
アルスマートテント 2
アルファパネル 5
アルホールテント 2
アルミガーデンセット(テーブル・チェア) 3
アルミトラス 5
アルミリレーード 19
アルミベンチ 4
安全誘導灯 23
暗幕 19
イーゼル 5
石ウス(もちつき用品) 12
イス 3~4
イベントBOX(コンピューター抽選器) 9
いもランド(焼いも) 12
イントレ 23
インフレーター(ヘリウム用) 9
飲料サーバー 22
ヴァンテアンパネル 5
ウエイト(テント養生用) 2
ウォーターサーバー 22
ウォータータンク(温冷水クーラー)30L 12
受付用品(貴名受、クローク札、名刺袋) 7
受付カウンター 7
腕相撲(アームレスリング台・ゴング) 14
運動会用品 13~14
エアアーチ 19
エアージャンピング 10
エア抽選機 9
エアコン(移動式) 24
映写機(スライドOHP)・スクリーン 17~18
映像機器 17~18
液晶プロジェクター・モニター 17~18
演台(水差し、手元スタンド、国旗スタンド) 7
延長ケーブル(マイクプロジェクター) 15,17
延長コード 23
縁日用品 11~12
応接セット 22
大きなゲーム(サイコロ・だるま落とし) 9
大玉(運動会用品) 13
大鍋 12
大縄跳びロープ(運動会用品) 13
大判焼き機 11
御壁代(几帳幕)(式典用品) 8
屋外用PAセット 15
屋内用丸椅子 4
おしぼり用品 22
おでん鍋 11
お祭り用品 9~10
折りたたみイス 4
音響機器 15

か き く け こ

カーゴテナー 23
ガーデンセット(アルミ・樹脂) 3
会議用テーブル(木目・ホワイト) 3
会場設営用品(イベント) 19
会場設営用品(運動会) 13
カウンターチェア 4
鏡 6
鏡割り(木槌・ひしゃく) 8
かき氷機 11
カゴ台車 23
傘立て(傘袋スタンド) 22
ガスコンロ(2・3重式) 12
数取器(一連・五連) 23
仮設トイレ 24
花台 7
片袖机 21
片流れテント 1
カタログスタンド 6
家電用品 12
壁代(几帳幕) 8
釜・カマド(もちつき用品) 12
紙受け(式典用品) 8
カラーコン(パー・ウエイト) 23
カラース(ミニミニゲーム) 10
カラオケ 9
ガラボン(抽選器・玉・計算皿・リン) 9
パーティーション 5
伍ウォーマー 11
カンスマッシュ(ミニミニゲーム) 10
看板 8

観覧席 19
木ウス・キネ(もちつき用品) 12
着ぐるみ(各種) 10
几帳幕(御壁代) 8
キッズ玩具 10
木槌(鏡割り) 8
貴名受 7
脚立 23
救護用品(担架、ブルーシート) 24
キューブ 9
胸章(リボンバラ) 7
業務用複合機 22
巨大ゲーム(サイコロ・だるま落とし) 9
切替器(映像) 17
金魚すくい 10
金庫(手提げ・耐火) 22
金スコップ 8
金バザミ・金ボール(テープカット用) 7
金屏風、半双 8
クイ(テント養生用) 2
クローボックス 12
くす入れ 19
くす玉 8
クラスタールーン 9
グランドコーナー(ゴミ箱) 19
クリップライト 16
車椅子 24
クレイジードット(ミニミニゲーム) 10
クレープ焼機 12
クローク札 6,7
グローブ(野球用品) 13
黒盆 7
計算皿(ガラボン) 9
ケーブル各種 15,17
ケーブルプロテクター 23
ゲーム 10
玄関用品 22
現場用品 23~24
更衣ロッカー 21
高座 8
工場扇(扇風機) 24
紅白テープ(テープカット用) 7
紅白手旗(運動会用品) 13
紅白帽(運動会用品) 14
紅白幕 7
コードリール 23
コードレスクリーナー 22
コーヒーマーカー 22
コーンウエイトコーン(カラコーン) 23
小型得点板 14
黒板 22
胡床(こしょう)(式典用品) 8
国旗スタンド 7
コピー機(業務用) 22
ゴミ箱 19
ゴム風船(リレール) 9
ゴング(アームレスリング) 14
コンピューター抽選器・コンピュータピンゴ 9
コンロ台 21

さ し す せ そ

祭壇関連(式典用品) 8
座卓 3
サッカーゲーム 14
座布団 9
三角くじ 9
三脚 18
シーズン用品 23~24
ジェットヒーター(石油ストーブ) 24
司会者台 19
シキータ 7
式典用品(地鏡祭式次第テープカット) 7~8
システムトラス・システムトラス 5
自転車 24
事務所用備品(事務机、事務椅子他) 21~22
車載用PAセット 15
射的用品(ピストル、コルク玉、台) 10
シャボン玉マシン 16
ジャンボガラボン 9
集会用テント 1
ジュースディスプレイ 11
シューズボックス 21
樹脂ガーデンセット 3
シュレッダー 22
ジョイントボックス 10
障害物競走(運動会用品) 13
消火器・消火バケツ 23
床几 19
商談イス・商談テーブル 3~4
照明機器 16
ショウケース 6
書庫(スチール・ガラス) 21
食器棚 8
除幕用布 8
ショルダー型メガホン 15
白手袋(テープカット用) 7
白ボール 6
神器セット(式典用品) 12
シンク 24
寝具 22
シングルハンガー 6
人工芝 19
シンセサイザーカラオケ 9

新抽選王(コンピューター抽選器) 9
すしから入れ・すしから収集缶 23
水槽(スーパースポーツ・ボール・金魚・ヨーヨー) 10
水族館くじ(エア抽選機) 9
水中コイン落としゲーム 10
炊飯器(ガス・電気) 12
スーパースポーツすくい 10
姿見 6
鋤・鍬・鍬(式典用品) 8
スクリーン(映写用) 17
スターターピストル(運動会用品) 13
スタンションポール 6
スタンド(映像関係) 16
スタンド(投光機) 17
スタンド式灰皿 22
スチール棚(物品棚) 6,21
スチールフェンス 19
ステージ・ステージテント 19
ストーブ(石油・電気) 24
ストップウォッチ 14
ストライクゲーム 14
ストロボライト 16
スピーカー 15
スピードガン 13
スポーツゲーム 14
スポーツタイマー 14
スポーツ用品 13~14
スポッククーラー 24
スポットライトスタンド式(500W・1000W) 16
スマートシート(移動式観覧席) 19
スマートピンゴ(スマートボール) 10
スモークマシン 16
スライド映写機 18
摺紐(スリガネ) 9
スリッパ 22
寸胴鍋 12
セイロ(もちつき用品) 12
背負いかご(運動会用品) 13
石油ストーブ 24
ゼッケン(運動会用品) 14
扇風機(工場用・フロアー型) 24
騒音計 18
掃除機 22
送風機 24

た ち つ て と

ターゲットバードゴルフ 14
耐火金庫 22
太鼓 9
台車 23
退場門(運動会用品) 13
体操マット(運動会用品) 13
たい焼き機 11
体力測定用品 14
卓上鏡 6
卓上灰皿 22,23
たこ焼き機 11
タスキ(運動会用品) 19
曇 19
卓球台 14
縦看板 8
玉入れ(運動会用品) 13
玉串案(式典用品) 8
垂れ幕制作(くす玉) 8
担架 24
暖房機 24
段ボール(ゴミ箱) 19
チェア 9
チャンチキ 4
抽選王(コンピューター抽選器) 9
抽選用品 9
チューナー(ワイヤレス) 15
提灯、提灯コード 19
調理台 21
朝礼台(運動会用品) 13
通信カラオケ 9
通信機器 18
綱引ロープ(運動会用品) 13
吊り下げスクリーン 17
手洗い 1
ディックフェンス 19
テープカット用品 7
テーブル 3~4
テーブルクロス・スカート 3
手押し台車 23
デカパン(運動会用品) 14
手提金庫 22
デジタルビデオカメラ 18
デジミスト 24
デッキ輪投げセット 10
鉄板焼き 11
手回しピンゴ 9
手水筒セット(式典用品) 8
手元ライト 7
電気スーパージャー 12
電気ストーブ 24
電気ポット 12
電気餅つき機 12
電源設備 23
電子レンジ 12
テント・テント養生用品・横幕 1~2
トイレ(仮設) 24
等級旗(運動会用品) 14

投光機(丸・角) 16
トウモロコシ焼き機 11
トーチ(運動会用品) 13
特定小電力無線機 18
得点板 14
トラス(アルミ) 5
ドラムコード(コードリール) 23
トラメガ(ハンド型・ショルダー型) 15
トランペットスピーカー 15
トルソー 6

な に ぬ ね の

流し台 21
鍋 12
入退場門(運動会用品) 13
野点セット(傘、床几、緋毛氈、畳) 19
のぼり 10

は ひ ふ へ ほ

パーティーション(三つ折り式) 5
ハードル(運動会用品) 13
パーフエクトサッカーゴール 14
パーライト 16
ハイカウンターテーブル 3
灰皿 22
パイプイス(折りたたみいす) 4
パイプテント(集会用) 1
パイプフェンス 19
パイプライト 16
ハイブリッド片流れテント 1
ハウス(仮設) 24
パカンスクーラー 12
白布 3
ハサミ用リボン(テープカット用) 7
梯子 23
バスケットゴール 14
パソコン 18
ハチマキ(運動会用品) 14
バックネット支柱セット(野球用品) 13
発電機 23
バット(野球用品) 13
法被(はっぴ) 9
バトン(運動会用品) 13
花台 7
パネル(ヴァンテアン・アルファシステム) 5
パネルスタンド 5
バルーン(風船) 9
ハンガー 6
万国旗(運動会用品) 13
販促備品(フィッティングルーム、マネキン) 6
販促ワゴン 6
ハンチカーベット(販売) 20
ハンドマイク(有線・ワイヤレス・メガホン) 15
ハンドドリフト 23
ピアテーブルセット 3
PAセット 15
ピーサク(フェンス) 19
ピーンボウリング 14
ひざ掛け 22
柄杓 8
ビデオカメラ 18
ひな段 19
ビニールクロス(販売) 3
緋毛氈 19
氷削機 11
平太鼓 24
平机 21
ピンゴゲーム・ピンゴカード(販売) 9
ピンスポットライト 16
ピンマイク(ワイヤレス) 15
フィッティングルーム 6
フィニッシュテープ(運動会用品) 13
風船(ヘリウム・フロアー) 9
フェンス 19
ふくさ 7
フットライト 16
物品棚(スチール・プラスチック) 21
布団 22
譜面台 5
ブライトヒーター(石油ストーブ) 24
フライヤー(ガス・電気) 12
ブラッシュボール 6
ブラズマディスプレイ 18
ブラチェーン 6
ブルーシート 24
ブルーベンチ 4
ブルーレイプレイヤー 17
ブルーロータリー(石油ストーブ) 24
ブルズアイ(ミニミニゲーム) 10
フロアーシート 19
フロアー(風船用) 9
プロジェクター 17
フワフワ 10
分配器(映像) 17
平均台(運動会用品) 13
ベースセット(野球用品) 13
ベッド 22
ベニヤテーブル 3
ヘリウム(ボンベ・インフレーター) 9
ペルトインフレーション 6
ヘルメット 23
ベンチ(アルミ、ブルー) 4
奉獻台(ほうげんだい)(式典用品) 8

放送用アンプ(モノラル).....	15	丸ペンヤテーブル.....	3	やぐら.....	19	レーザーポインター.....	17
ポータブルステージ.....	19	水差し.....	7	有線マイク.....	15	レジ周辺用品(レジ・金庫).....	22
ポータブルワイヤレスアンプ.....	15	水タンク(のぼりポール用).....	10	誘導灯(安全誘導灯).....	23	レセプションチェア.....	4
ポール(のぼり用).....	10	ミスト機.....	24	床・地盤養生.....	19	ロイヤルテント.....	1
ポールパーテーション.....	6	水ヨーヨー釣り.....	10	ゆらぎ(エア・抽選機).....	9	ロードレイン.....	10
ポールプール.....	10	三つ折りパーテーション.....	5	養生ベルト(テント養生用).....	2	ロープ(テント養生用).....	2
ポール(野球用品).....	13	ミニミニゲーム.....	16	ヨーヨー釣り.....	10	ロープ(ポールパーテーション).....	6
保温ケース.....	11	ミラーボール.....	10	横看板.....	8	ロールスクリーン.....	17
ホットショーケース.....	11	ムカデ競争(運動会用品).....	13	横幕(テント).....	1	ロッカー(更衣用).....	21
ポップコーンマシン.....	11	蒸し器(ガス・電気).....	12	<b>ら り る れ ろ</b>			
ポップスタンドL型.....	5	無線機.....	18	ラインカー(運動会用品).....	13	ワイヤーバスケット(ゴミ箱).....	19
ホワイトフレーム(石油ストーブ).....	24	名刺盆.....	7	落語用品(高座、座布団、めくり台).....	8	ワイヤーフック(ヴァンティアンアルファ).....	5
ホワイトボード.....	22	メガホン(ハンド型・ショルター型).....	15	ラクサー(AV台、モニター台).....	17	ワイヤレスアンプマイクチューナー.....	15
<b>ま み む め も</b>		めくり台(めくり紙制作).....	8	ラッキーボール(スマートボール).....	10	ワイヤレスガイド送受信機.....	18
マイクスタンド卓上・床上型.....	15	メモ台付きチェア.....	4	リボン花(テープカット用).....	7	脇机.....	21
マイク(ワイヤレス・有線・カバ).....	15	模擬店用品・餅つき用品.....	11~12	リボンバラ(胸章).....	7	和太鼓.....	9
巻尺(運動会用品).....	13	モニター台(ラクサー).....	17	リヤカー.....	23	綿菓子機(卓上・スタンド式).....	11
幕立て部材.....	7	モノラルアンプ(放送用).....	15	両袖机・両開き書庫(スチール・ガラス).....	21	輪投げセット(デッキ輪投げ).....	10
間仕切り(スクリーン).....	5	<b>や ゆ よ</b>		リレーバトン(運動会用品).....	13	ワンタッチテント.....	1
祭神天(ハッピ).....	9	やかん.....	12	リングバス(ミニミニゲーム).....	10		
マネキン.....	6	焼いも.....	12	リン(抽選用品).....	9		
豆紅白幕.....	7	焼き鳥機.....	11	冷蔵庫・冷凍庫(各種).....	12		
丸イス.....	4	野球・ソフトボール用品.....	13	レインボーミスト.....	24		

## 個人情報保護方針

当社は、個人情報保護の重要性を認識し、以下の方針に基づき個人情報の保護に努めます。

- 当社は、適法且つ公正な手段によって、個人情報を取得します。
- 当社は、個人情報を取得の際に示した利用目的の範囲内で、業務の遂行上必要な限りに於いて利用します。また、個人情報を第三者との間で共同利用し、または個人情報の取扱いを第三者に委託する場合には、当該第三者に対して厳正な調査を行った上、秘密を保持させるために適正な監督を行います。
- 当社は、法令に定める場合を除き、個人情報を事前に本人の同意を得ることなく、第三者に提供しません。
- 当社は、個人情報の正確性を保ち、これを安全に管理するとともに、個人情報の紛失、破壊、改ざん及び漏洩等を防止するため、セキュリティ管理計画(セキュリティポリシー)を立案し、不正アクセス、コンピューターウイルス等に対する適正な情報セキュリティ対策を講じます。
- 当社は、本人が自己の個人情報について、開示・訂正・利用停止・消去等を求める権利を有していることを確認し、これらの要求がある場合には、所定の期間、範囲内で速やかに対応します。
- 当社は、個人情報の適正な管理を実施致します。また、日常業務における個人情報の適正な取扱いを徹底します。
- 当社は、本方針を実行するため、個人情報保護規程を策定し、これを当社役員・従業員その他関係者に周知徹底させて実施し、維持し、継続的に改善致します。

## レンタル約款

商品をご利用いただくにあたり、次の事をお約束していただきます。

- 商品はレンタル契約にもとづいてお客様にお貸しするものです。
- レンタル期間は、商品がお客様のお手元に渡った時から、私どもの手元に戻るまでの期間です。
- 商品は店頭渡し、店頭返却としますが、お客様が配達・引取りを希望される場合は別途所定の料金をいただきます。
- 商品は使用目的に合った通常の用法で使用していただき、使用保管については、充分なご注意をお願いします。
- 私どもの商品の確認、点検をいつでも使用場所に立ち入り、実施できるものとします。
- お客様は商品を第三者に使用させたり、譲渡・質入・転貸・占有・移転等を行うことはできません。又商品を改造、改良してはいけません。
- 商品について第三者が、差押、仮差押又は権利主張をする恐れがある場合は、直に私どもにその旨を通知していただきます。
- レンタル期間中万一、中途解約の場合であっても、当初お約束の期間の料金をいただきます。
- 私どもの商品の返却に関し、通常の損傷以上に商品が破損し、修理を必要とする場合は、修理代金に相当する金額又は、新規購入に要する費用を弁償していただきます。盗難・火災等の場合も同様ですが、盗難届・被災証明を取っていただきます。
- レンタル期間が満了すれば、私どもの営業時間内に商品を返却していただきます。もし返却を遅延された場合には、別途追加料金をいただきます。また、延長をご希望の場合には、「延長可能かどうか」を必ず弊社までご確認ください。スケジュールの都合により、延長が認められない場合には、すみやかにご返却願います。
- ご予約をキャンセルいただく場合には、キャンセル料・キャンセル手数料が発生する場合がございます。
- お客様がもしこの約束を破られた場合、私どもは特別の通知、催告なしで、この契約を解約できるものとします。この場合、お客様は直ちに商品を返却しなければなりません。私どもの手元に商品が戻るまでの期間のレンタル料金及び追加料金をいただきます。
- お客様が商品を使用される場合は、私どもによる取り扱い説明の上、お客様に商品をお渡し後、お客様の誤使用、不注意、使用目的外のご使用により生じた損害については、私どもは一切の責任を負いません。
- お客様が商品をご利用になる地域(海外を含む)によっては、商品の不具合等による交換のご要望に添えない場合がございます。その際はレンタル料金の払い戻しをもって、私どもは一切の責任を負わないものとします。
- 自然災害、大震災等の災害発生時、ご注文を頂いている案件につきまして、契約を履行できない可能性がございます。
- 商品に欠陥があり、お客様のご使用を達成しない場合、直ちにご連絡をいただくものとします。同種同等の商品の代替品をレンタルいたします。代替品が無い場合は、レンタル料の払い戻しをもって一切の責任はないものとします。
- お客様の身分が明らかでない場合や、一部レンタル商品のなかで保証金をお預かりする場合があります。
- ご来店の際に、身分証のご確認ををさせていただきます。(免許証・保険証など)
- もしお客様との間に、紛争が生じた場合には、第一審の管轄裁判所は私どもの本店を管轄する地方裁判所と致します。

# FAX専用「お問い合わせ」フォーム

弊社からのご返信をもって送信内容のお引き受けとさせていただきます。

返信がない場合は何らかの事情でFAXが通信不良の場合がございます。お電話等でのご確認をお願い致します。  
尚、在庫の状況により、お見積り依頼・ご注文にお応えできない場合がございます。



## 【お客様情報】★は必須項目です

依頼内容	★	<input type="checkbox"/> 「在庫確認のみ」希望	<input type="checkbox"/> 「見積り」希望	<input type="checkbox"/> ご注文
氏名 (フルネーム)	★	フリガナ ----- 様		
※身分証と同じ表記必須				
会社名 (団体名)		部署名		
※会社・団体様ご利用の際必須		(役職名)		
住所 (ビル名、階数、部屋番号まで記入)	★	〒 <input type="text"/> <input type="text"/> <input type="text"/> - <input type="text"/> <input type="text"/> <input type="text"/> <input type="text"/>		
TEL & FAX	★	TEL	-	-
		FAX	-	-

## 【レンタル期間・商品情報】

商品の受渡し方法 (いずれかにチェック)	★	<input type="checkbox"/> 「店頭渡し」希望	<input type="checkbox"/> 「配送」希望 (有料)
現場の環境確認 (いずれかにチェック)	★	<input type="checkbox"/> 屋内	<input type="checkbox"/> 屋外 (コンクリート・アスファルト・砂・土・芝生・競技場コート)
レンタル希望商品 (数量) (ご自由にご記入ください)	★	[記入例: 会議用テーブル1800×450 10台]	
レンタル開始日	★	月 日 (=商品お渡し日)	
納品希望時間 (有料サービス) ※チェックなしの場合は「日中」適応		<input type="checkbox"/> 日中 (弊社営業時間内)	<input type="checkbox"/> 午前中 <input type="checkbox"/> 午後中
		<input type="checkbox"/> 時間指定 →	時 分 ~ 時 分 (記入例: 10時30分)
レンタル終了日	★	月 日 (=店頭持ち込み日&回収日)	
回収希望時間 (有料サービス) ※チェックなしの場合は「日中」適応		<input type="checkbox"/> 日中 (弊社営業時間内)	<input type="checkbox"/> 午前中 <input type="checkbox"/> 午後中
		<input type="checkbox"/> 時間指定 →	時 分 ~ 時 分 (記入例: 17時00分)

## 【利用予定場所】※配送をご希望のお客様のみご記入下さい。

配送先の住所 (いずれかにチェック)	<input type="checkbox"/> 同上	〒 <input type="text"/> <input type="text"/> <input type="text"/> - <input type="text"/> <input type="text"/> <input type="text"/> <input type="text"/>
	<input type="checkbox"/> その他	
※ビル名、階数、部屋番号まで記入		
現場でのご連絡先 (いずれかにチェック)	<input type="checkbox"/> 同上	様/携帯電話: - -
※緊急連絡先	<input type="checkbox"/> その他→	様/携帯電話: - -
設営・撤去サービス	<input type="checkbox"/> 商品の「設営・撤去サービス」を希望する (有料)	
現場での注意点 (該当全てにチェック)	<input type="checkbox"/> 詳細不明 (調査中) <input type="checkbox"/> 「搬入許可証」が必要 <input type="checkbox"/> 軒先渡し可能 (商品の搬入・搬出、設営・撤去サービスはありません) <input type="checkbox"/> 搬入車両高さ制限 (H _____ mまで)、重量制限 ( _____ t車まで) あり <input type="checkbox"/> 路上駐車 (お客様監視 可・不可) <input type="checkbox"/> 駐車スペース (無料・有料) あり <input type="checkbox"/> 一般用エレベーターあり <input type="checkbox"/> 業務用エレベーターあり <input type="checkbox"/> 荷捌き所あり <input type="checkbox"/> 搬入経路に小階段あり (約 段) <input type="checkbox"/> 台車 (手押し台車・カゴ台車) の使用が可能 <input type="checkbox"/> お客様スタッフのお手伝いが可能	
 手押し台車	 カゴ台車	

## 【ご返信方法】※FAXでお返事をご希望のお客様は、必ずFAX番号をご明記下さい。

ご返信方法 (いずれかチェック)	★
<input type="checkbox"/> 「FAX連絡」希望 <input type="checkbox"/> 「電話連絡」希望	
※原則営業時間内でのご対応とさせていただきます	
同意項目	★
<input checked="" type="checkbox"/> 「個人情報保護方針 (プライバシーポリシー)」	
<input type="checkbox"/> 「レンタル約款」	に同意します。

## ■お問い合わせ

お問い合わせ
--------